

# Mitutoyo



Mitutoyo Corporation  
80th Anniversary  
Since 1934

## "CZAS NA PRECYZJĘ": WIOSENNA PROMOCJA MITUTOYO

OD 1 KWIETNIA DO 31 MAJA 2015 R.

OGÓLNY



PRPL1316

## U-WAVE Bezprzewodowy System Transmisji Danych Pomiarowych

- > Zasięg ok. 20m
- > Programowo neutralne połączenie



Obejrzyj prezentację wideo produktów U-WAVE na naszym kanale Youtube: [youtube.com/user/MitutoyoEuropeGmbH](https://youtube.com/user/MitutoyoEuropeGmbH)

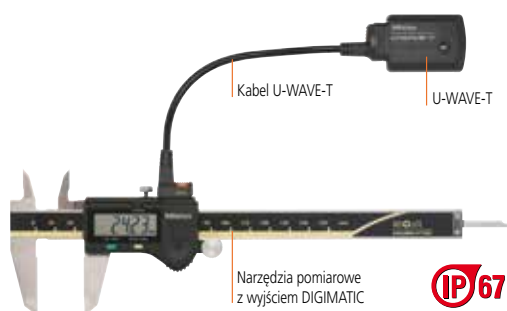

Kabel U-WAVE-T

U-WAVE-T

Narzędzia pomiarowe z wyjściem DIGIMATIC



### Opcjonalne akcesoria

Nr	Opis	Cena katalogowa w €
02AZE200	Mocowanie nadajnika U-WAVE do przyrządu	20
06AEN846	Oprogramowanie USB-ITPAK V 2.0 do gromadzenia danych w Excelu®	220

Nr	Opis	Cena katalogowa w €	Rabat ilościowy w € 1-2 szt.	Rabat ilościowy w € 3-5 szt.	Rabat ilościowy w € 6 i więcej szt.
02AZD730D	U-WAVE-T (Model IP-67)	<del>160</del>	125	120	115
02AZD880D	U-WAVE-T (model Buzzer)	<del>160</del>	125	120	115
02AZD810D	Odbiornik U-WAVE-R	<del>318</del>	249	249	249

### Rodzaje kabli

02AZD790A	Model z wysokim stopniem ochrony IP i z przyciskiem danych (np. suwmiarka IP-67)	<del>95</del>	75	70	65
02AZD790B	Model z wysokim stopniem ochrony IP i z przyciskiem danych (np. mikrometr IP-65)	<del>95</del>	75	70	65
02AZD790C	Z przyciskiem danych (np. suwmiarka DIGIMATIC ABSOLUTE)	<del>90</del>	75	70	60
02AZD790D	10-pinowy model podstawowy (np. czujnik ID-F)	<del>85</del>	70	65	60
02AZD790E	6-pinowy model okrągły (np. mikrometr Quick)	<del>85</del>	70	65	55
02AZD790F	Podstawowy model prosty (np. czujnik ID-C)	<del>85</del>	70	65	55
02AZD790G	Czujnik cyfrowy z wysokim stopniem ochrony IP (np. czujnik ID-N)	<del>90</del>	75	70	60

## Mikrometr zewnętrzny



103-137



Nr 102-301

Cena katalogowa: ~~48 €~~

**38 €**

## Mikrometr z grzechotką

- > Mechanizm grzechotkowy w bębnie i pokrętle



Nr 102-701

Cena katalogowa: ~~54 €~~

**40 €**

Nr	Zakres mm	Dokładność μm	Cena katalogowa w €	Cena promocyjna w €
102-301*	0-25	± 2	<del>48</del>	38
102-302*	25-50	± 2	<del>73</del>	59
103-137	0-25	± 2	<del>43</del>	33
103-138	25-50	± 2	<del>63</del>	50

\* z kabłąkiem z izolacją termiczną

Nr	Zakres mm	Podziałka mm	Dokładność μm	Cena katalogowa w €	Cena promocyjna w €
102-701	0-25	0,01	± 2	<del>54</del>	40
102-702	25-50	0,01	± 2	<del>80</del>	60

## Zestaw mikrometrów zewnętrznych



Nr 103-913-50  
Cena katalogowa: ~~458 €~~  
**364 €**

Nr	Zakres mm	Skład zestawu	Cena katalogowa w €	Cena promocyjna w €
103-913-50	0-150	5 wzorców nastawczych: 103-137 103-138 103-139 103-140-10 103-141-10 103-142-10	<del>458</del>	<b>364</b>

## Mikrometr zewnętrzny cyfrowy

> Szybki i bezbłędny odczyt



Nr 193-101  
Cena katalogowa: ~~118 €~~  
**93 €**

Nr	Zakres mm	Dokładność μm	Cena katalogowa w €	Cena promocyjna w €
193-101	0-25	± 2	<del>118</del>	<b>93</b>
193-102	25-50	± 2	<del>175</del>	<b>140</b>
193-111*	0-25	± 2	<del>160</del>	<b>127</b>

\* odczyt 1 μm za pomocą noniusza

## Mikrometr DIGIMATIC

> Bez wyjścia danych



Nr 293-821-30  
Cena katalogowa: ~~144 €~~  
**115 €**

Nr	Zakres mm	Dokładność* μm	Cena katalogowa w €	Cena promocyjna w €
293-821-30	0-25	± 2	<del>144</del>	<b>115</b>

\* z wykluczeniem błędu kwantyzacji

## Mikrometr z wymiennym kowadełkiem

> Zaprojektowany do używania z wymiennymi kowadełkami o odpowiednim kształcie do różnych pomiarów.

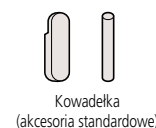

Nr 117-101  
Cena katalogowa: ~~260 €~~  
**202 €**

Nr	Zakres mm	Dokładność μm	Cena katalogowa w €	Cena promocyjna w €
117-101	0-25	± 4	<del>260</del>	<b>202</b>
117-102	25-50	± 4	<del>327</del>	<b>263</b>

## DIGIMATIC Mikrometr odporny na chłodziwo IP65

> Stopień ochrony IP65 umożliwia stosowanie narzędzia w środowiskach narażonych na działanie chłodziw, smarów itp.

> Wszystkie elementy z tworzyw sztucznych wykonane są z materiałów odpornych na oleje.

> Z wyjściem danych



Nr 293-230-30  
Cena katalogowa: ~~258 €~~  
**189 €**

Nr	Zakres mm	Dokładność* μm	Cena katalogowa w €	Cena promocyjna w €
293-230-30	0-25	± 2	<del>258</del>	<b>189</b>
293-231-30	25-50	± 2	<del>319</del>	<b>229</b>

\* z wykluczeniem błędu kwantyzacji

### Opcjonalne akcesoria

Nr	Opis	Cena katalogowa w €
05CZA662	Przewód DIGIMATIC z przyciskiem danych (1 m)	74
05CZA663	Przewód DIGIMATIC z przyciskiem danych (2 m)	83
06ADV380B	Kabel USB Input Tool Direct z przyciskiem danych (2 m)	115

## QuantuMike

- > Szybki pomiar dzięki posuwowi 2mm na każdy obrót bębna
- > Mechanizm grzechotkowy w bębnie i pokrętle



Nr 293-140  
Cena katalogowa: 290 €  
**213 €**

Nr	Zakres mm	Dokładność* $\mu\text{m}$	Wyjście danych	Cena katalogowa w €	Cena promocyjna w €
293-140	0-25	$\pm 1$	•	<del>290</del>	<b>213</b>
293-145	0-25	$\pm 1$	-	<del>205</del>	<b>161</b>
293-141	25-50	$\pm 1$	•	<del>358</del>	<b>263</b>
293-146	25-50	$\pm 1$	-	<del>282</del>	<b>222</b>

\* z wykluczeniem błędu kwantyzacji

### Opcjonalne akcesoria dla mikrometrów QuantuMike i MDH

Nr	Opis	Cena katalogowa w €
05CZA662	Przewód DIGIMATIC z przyciskiem danych (1 m)	74
05CZA663	Przewód DIGIMATIC z przyciskiem danych (2 m)	83
06ADV380B	Kabel USB Input Tool Direct z przyciskiem danych (2 m)	115

## Mikrometr MDH

- > Mikrometr cyfrowy o ekstremalnej dokładności
- > Rozdzielczość 0,1  $\mu\text{m}$
- > Z wyjściem danych



Nr 293-100  
Cena katalogowa: 1400 €  
**1238 €**

Nr	Zakres mm	Dokładność* $\mu\text{m}$	Cena katalogowa w €	Cena promocyjna w €
293-100	0-25	$\pm 0,5$	<del>1400</del>	<b>1238</b>

\* z wykluczeniem błędu kwantyzacji

## Suwmiarka z noniusem

- > Główna podziałka i podziałka noniusza w kolorze chromu satynowego zapewnia doskonałą czytelność.

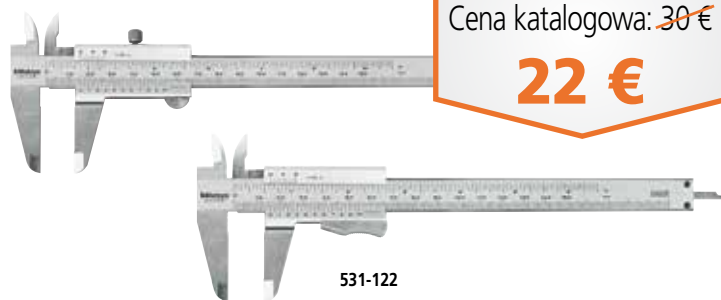

Nr 530-104  
Cena katalogowa: 30 €  
**22 €**

Nr	Zakres: mm/cal	Podziałka mm/cal	Cena katalogowa w €	Cena promocyjna w €
530-104	0-150/0-6"	$\pm 0,05/1/128^*$	<del>30</del>	<b>22</b>
530-122	0-150	$\pm 0,02$	<del>34</del>	<b>25</b>
530-123	0-200	$\pm 0,02$	<del>56</del>	<b>40</b>
530-124	0-300	$\pm 0,02$	<del>178</del>	<b>131</b>
531-122*	0-150/0-6"	$\pm 0,05/1/128^*$	<del>35</del>	<b>27</b>

\* Z zaciskiem kciukowym

## Suwmiarka ABSOLUTE DIGIMATIC IP67

- > Doskonała odporność na wodę i pył



Nr 500-706-11  
Cena katalogowa: 160 €  
**121 €**



Nr	Zakres mm	Głębokościomierz	Cena katalogowa w €	Cena promocyjna w €
500-706-11	0-150	płaski	<del>160</del>	<b>121</b>
500-707-11	0-200	płaski	<del>225</del>	<b>178</b>
500-708-11	0-300	płaski	<del>310</del>	<b>232</b>



## ABSOLUTE! AOS!

> Stworzyliśmy nową serię ekonomicznych standardowych suwmiarek DIGIMATIC, wyposażonych w ten sam enkoder typu indukcyjnego jak ten stosowany w najlepszych suwmiarkach ABS z ochroną IP67.

> Dzięki zastosowaniu enkodera typu ABS z technologią indukcji elektromagnetycznej, suwmiarka jest w pełni odporna na zabrudzenie podziałki podczas pomiaru. Woda, olej i emulsje na powierzchni tego narzędzia nie powodują zakłóceń sygnału.

Nr	Zakres mm	Głębokościomierz	Dokładność* mm	Cena katalogowa w €	Cena promocyjna w €
500-181-30	0-150	plaski	± 0,02	<del>109</del>	<b>81,50</b>
500-182-30	0-200	plaski	± 0,02	<del>170</del>	<b>131</b>
500-184-30	0-150	okrągły	± 0,02	<del>109</del>	<b>81,50</b>

\* z wykluczeniem błędu kwantyzacji

YouTube



Obejrzyj prezentację wideo ABSOLUTE! AOS! na naszym kanale Youtube:  
www.youtube.com/user/MitutoyoEuropeGmbH

Nr 500-181-30

Cena katalogowa: ~~109 €~~

**81,50 €**



## Suwmiarka solarna ABSOLUTE DIGIMATIC

> Umożliwia pomiary już przy 60 lux oświetlenia

Nr 500-457

Cena katalogowa: ~~139 €~~

**99 €**

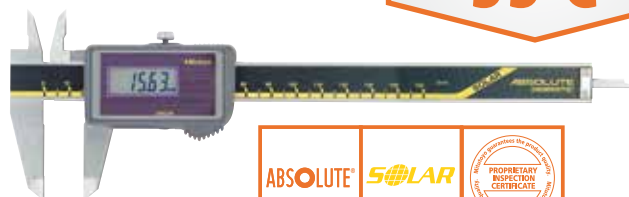

## Głębokościomierz ABSOLUTE DIGIMATIC

- > Duże znaki: 9 mm
- > Żywotność baterii: 20 000 godzin
- > Z wyjściem danych

Nr 571-201-20

Cena katalogowa: ~~312 €~~

**231 €**



Nr	Zakres mm	Wyjście danych	Cena katalogowa w €	Cena promocyjna w €
500-444	0-150	•	<del>196</del>	<b>144</b>
500-457	0-150	-	<del>139</del>	<b>99</b>

Nr	Zakres mm	Dokładność* mm	Cena katalogowa w €	Cena promocyjna w €
571-201-20	0-150	± 0,02	<del>312</del>	<b>231</b>
571-202-20	0-200	± 0,02	<del>371</del>	<b>273</b>
571-203-20	0-300	± 0,03	<del>412</del>	<b>314</b>

\* z wykluczeniem błędu kwantyzacji

### Opcjonalne akcesoria dla suwmiarki solarnej i głębokościomierza

Nr	Opis	Cena katalogowa w €
959149	Przewód DIGIMATIC z przyciskiem danych (1 m)	38
959150	Przewód DIGIMATIC z przyciskiem danych (2 m)	44
06ADV380C	Kabel USB Input Tool Direct z przyciskiem danych (2 m)	100

## ABSOLUTE DIGIMATIC Suwmiarka ze szczęką przesuwną

➤ Przesuwna szczeka ułatwia pomiary przedmiotów o różnych wysokościach i trudno dostępnych cech mierzonych przedmiotów.



Nr 573-611

Cena katalogowa: ~~525 €~~

**420 €**

## Suwmiarka ze szczęką przesuwną

Nr 536-101

Cena katalogowa: ~~251 €~~

**199 €**



Nr	Zakres mm	Dokładność* mm	Cena katalogowa w €	Cena promocyjna w €
573-611	0-150	± 0,02	<del>525</del>	<b>420</b>

\* z wykluczeniem błędu kwantyzacji

Nr	Zakres mm	Dokładność mm	Cena katalogowa w €	Cena promocyjna w €
536-101	0-150	± 0,05	<del>251</del>	<b>199</b>

## ABSOLUTE DIGIMATIC Suwmiarka o szczękach nożowych

➤ Zaprojektowana specjalnie do pomiarów wewnętrznych w trudno dostępnych miejscach.



Nr 573-643

Cena katalogowa: ~~680 €~~

**530 €**

## Suwmiarka o szczękach nożowych

Nr 536-142

Cena katalogowa: ~~551 €~~

**439 €**

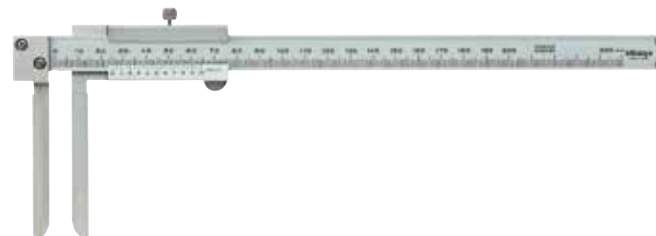

Nr	Zakres mm	Dokładność* mm	Cena katalogowa w €	Cena promocyjna w €
573-643	10-200	± 0,05	<del>680</del>	<b>530</b>

\* z wykluczeniem błędu kwantyzacji

Nr	Zakres mm	Dokładność mm	Cena katalogowa w €	Cena promocyjna w €
536-142	10-200	± 0,12	<del>551</del>	<b>439</b>

## ABSOLUTE DIGIMATIC Suwmiarka do pomiarów wewnętrznych

➤ Zaprojektowana specjalnie do pomiarów wewnętrznych w trudno dostępnych miejscach.



Nr 573-648

Cena katalogowa: ~~628 €~~

**490 €**

## Suwmiarka do pomiarów wewnętrznych

Nr 536-146

Cena katalogowa: ~~397 €~~

**315 €**



Nr	Zakres mm	Dokładność* mm	Cena katalogowa w €	Cena promocyjna w €
573-648	20-170	± 0,03	<del>628</del>	<b>490</b>

\* z wykluczeniem błędu kwantyzacji

Nr	Zakres mm	Dokładność mm	Cena katalogowa w €	Cena promocyjna w €
536-146	20-150	± 0,05	<del>397</del>	<b>315</b>

**Zarejestruj się aby otrzymywać biuletyn Mitutoyo**

**ZAREJESTRUJ SIĘ I ODBIERZ DARMOWĄ PODKŁADKĘ POD MYSZ!**

W podziękowaniu za zainteresowanie naszymi produktami drobny upominek - pomocny gadżet do codziennego użytku – podkładka pod mysz komputerową wg unikalnego projektu Mitutoyo. Podkładka jest przydatna w codziennej pracy i wygląda elegancko na każdym biurku.

Zarejestruj się i bądź na bieżąco:

[www.mitutoyo.pl/pl\\_pl/news-and-events/lpsp2015pl](http://www.mitutoyo.pl/pl_pl/news-and-events/lpsp2015pl)



Lub zeskanuj kod QR w celu szybkiego dostępu

**BEZPŁATNIE**



**Stalowe/Ceramiczne zestawy płytek wzorcowych**

- > Dokładność: EN ISO 3650
- > Ze świadectwem kontroli

Nr 516-107-10

Cena katalogowa: ~~484 €~~

**365 €**



Nr 516-942-10

Cena katalogowa: ~~3193 €~~

**2487 €**



Nr 516-124-10

Cena katalogowa: ~~783 €~~

**599 €**



Nr	Płytki w zestawie	Materiał	Klasa	Cena katalogowa w €	Cena promocyjna w €
516-942-10	103	Stalowe	0	<del>3193</del>	<b>2487</b>
516-943-10	103	Stalowe	1	<del>2369</del>	<b>1817</b>
516-947-10	87	Stalowe	1	<del>1751</del>	<b>1370</b>
516-963-10	47	Stalowe	1	<del>1185</del>	<b>893</b>
516-967-10	32	Stalowe	1	<del>762</del>	<b>579</b>
516-343-10	103	Ceramiczne	1	<del>4535</del>	<b>3360</b>
516-346-10	87	Ceramiczne	0	<del>4275</del>	<b>3207</b>
516-107-10*	10	Stalowe	1	<del>484</del>	<b>365</b>
516-124-10**	3	Stalowe	1	<del>783</del>	<b>599</b>

\* do kalibracji mikrometrów wg EN ISO 3611/DIN 863 (1999)/VDI VDE DGQ 2618

\*\* do kalibracji suwmiarek wg DIN 862 (1988)/VDI VDE DGQ 2618

## Średnicówka

- > Wszystkie końcówki posiadają punkty styku z węglików spiekanych
- > Duży zakres przesuwu wrzeciona przy doskonałej dokładności 2 µm

Nr 511-713  
Cena katalogowa: ~~252 €~~  
**198 €**



Nr	Zakres mm	Podziałka mm	Cena katalogowa w €	Cena promocyjna w €
511-713	50-150	0,01	<del>252</del>	<b>198</b>
511-714	100-160	0,01	<del>402</del>	<b>302</b>

## Zestaw średnicówek

- > Wszystkie końcówki posiadają punkty styku z węglików spiekanych
- > Duży zakres przesuwu wrzeciona przy doskonałej dokładności 2 µm



Nr 511-921  
Cena katalogowa: ~~422 €~~  
**324 €**

Nr	Zakres mm	Podziałka mm	Cena katalogowa w €	Cena promocyjna w €
511-921	18-150	0,01	<del>422</del>	<b>324</b>

## Zestaw Holtest

- > Trójpunktowe średnicówki mikrometryczne



Nr 368-914  
Cena katalogowa: ~~1970 €~~  
**1614 €**



Nr	Zakres mm	Indywidualne zakresy mm	Dolączone pierścienie ustawcze mm	Cena katalogowa w €	Cena promocyjna w €
368-906*	2-3	2-25/25-3	ø 2,5	<del>1700</del>	<b>1370</b>
368-907*	3-6	3-4/4-5/5-6	ø 4/ø 5	<del>1950</del>	<b>1573</b>
368-911	6-12	6-8/8-10/10-12	ø 8/ø 10	<del>845</del>	<b>700</b>
368-912	12-20	12-16/16-20	ø 16	<del>730</del>	<b>599</b>
368-913	20-50	20-25/25-30/30-40/40-50	ø 25/ø 40	<del>1675</del>	<b>1320</b>
368-914	50-100	50-63/62-75/75-88/87-100	ø 62/ø 87	<del>1970</del>	<b>1614</b>

\* pomiar dwupunktowy

## Zestaw DIGIMATIC Holtest

- > Trójpunktowe średnicówki mikrometryczne
- > Pokryte tytanem końcówki pomiarowe zapewniają doskonałą trwałość



Nr 468-983  
Cena katalogowa: ~~3039 €~~  
**2385 €**



Nr	Zakres mm	Indywidualne zakresy mm	Dolączone pierścienie ustawcze mm	Cena katalogowa w €	Cena promocyjna w €
468-981	6-12	6-8/8-10/10-12	ø 8/ø 10	<del>2596</del>	<b>1979</b>
468-982	12-25	12-16/16-20/20-25	ø 16/ø 20	<del>2884</del>	<b>2324</b>
468-983	25-50	25-30/30-40/40-50	ø 30/ø 40	<del>3039</del>	<b>2385</b>
468-984	50-75	50-63/62-75	ø 62	<del>2390</del>	<b>1929</b>
468-985	75-100	75-88/87-100	ø 87	<del>2657</del>	<b>2132</b>

### Opcjonalne akcesoria

Nr	Opis	Cena katalogowa w €
05CZA662	Przewód DIGIMATIC z przyciskiem danych (1 m)	74
05CZA663	Przewód DIGIMATIC z przyciskiem danych (2 m)	83
06ADV380B	Kabel USB Input Tool Direct z przyciskiem danych (2 m)	115



## Statywy magnetyczne

> Siła przyciągania 600 N



Nr 7011SN

Cena katalogowa: ~~86 €~~

**59 €**

Nr	Promień roboczy mm	Cena katalogowa w €	Cena promocyjna w €
7011SN*	160	<del>86</del>	<b>59</b>
7010SN	150	<del>78</del>	<b>53</b>

\* precyzyjna regulacja

## Statyw magnetyczny przegubowy

> Z zaciskiem mechanicznym i precyzerem  
> Umożliwia ustawienie czujnika w dowolnej pozycji przegubowego ramienia



Nr 7033B

Cena katalogowa: ~~180 €~~

**122 €**

Nr	Siła przyciągania N	Promień roboczy mm	Cena katalogowa w €	Cena promocyjna w €
7031B	300	159	<del>167</del>	<b>112</b>
7032B	600	260	<del>174</del>	<b>117</b>
7033B	600	320	<del>180</del>	<b>122</b>

## Wysokościomierz czujnikowy

> Umożliwia łatwe i bezbłędne odczyty zarówno za pomocą licznika przyrostowego jak i odejmującego oraz tarczy zegara  
> Wyposażony w węglkową końcówkę traserską

Nr 192-130

Cena katalogowa: ~~582 €~~

**435 €**



Nr	Zakres mm	Dokładność mm	Cena katalogowa w €	Cena promocyjna w €
192-130	0-300	± 0,03	<del>582</del>	<b>435</b>
192-131	0-450	± 0,05	<del>839</del>	<b>638</b>
192-132	0-600	± 0,05	<del>1010</del>	<b>810</b>
192-133	0-1.000	± 0,07	<del>1854</del>	<b>1411</b>

## Wysokościomierz DIGIMATIC ze złączem sondy dotykowej

> Konstrukcja z podwójną kolumną zapewnia wysoką dokładność pomiarów  
> Dostarczany z węglkową końcówką traserską

Nr 192-663-10

Cena katalogowa: ~~1112 €~~

**872 €**



Sonda stykowa (opcjonalna)

Nr	Zakres mm	Dokładność* mm	Cena katalogowa w €	Cena promocyjna w €
192-663-10	0-300	± 0,02	<del>1112</del>	<b>872</b>
192-664-10	0-600	± 0,04	<del>1421</del>	<b>1117</b>

\* z wykluczeniem błędu kwantyzacji

### Opcjonalne akcesoria

Nr	Opis	Cena katalogowa w €	Cena promocyjna w €
192-007	Sonda stykowa	<del>484</del>	<b>385</b>
905338	Przewód DIGIMATIC (1 m)	28	—
905409	Przewód DIGIMATIC (2 m)	34	—
06ADV380F	Kabel USB Input Tool Direct (2 m)	100	—

## Średnicówka DIGIMATIC ABSOLUTE

- > Ułatwia pomiar średnicy głębokich otworów bez utraty dokładności
- > Maksymalna głębokość pomiaru 2 m

Nr 511-501

Cena katalogowa: ~~1100 €~~

**883 €**

Nr	Zakres mm	Dokładność* mm	Cena katalogowa w €	Cena promocyjna w €
511-501	45-100	± 0,003	<del>1100</del>	<b>883</b>
511-502	100-160	± 0,003	<del>1215</del>	<b>964</b>

\* z wykluczeniem błędu kwantyzacji

### Opcjonalne akcesoria

Nr	Opis	Cena katalogowa w €
905338	Przewód DIGIMATIC (1 m)	28
905409	Przewód DIGIMATIC (2 m)	34
06ADV380F	Kabel USB Input Tool Direct (2 m)	100
21DZA081	Przedłużacz 500 mm	494
21DZA089	Przedłużacz 250 mm	433



## Czujnik

- > Łożyska na kamieniach szlachetnych oraz precyzyjnie wykonany mechanizm zapewniają płynne i dokładne przemieszczenia końcówki



Nr 513-404E

Cena katalogowa: ~~80 €~~

**66 €**

Nr	Zakres pomiarowy mm	Podziałka mm	Skala	Długość trzpienia	Cena katalogowa w €	Cena promocyjna w €
513-304GE	08	0,01	0-40-0	24	<del>381</del>	<b>293</b>
513-401E	014	0,001	0-70-0	12,8	<del>143</del>	<b>99</b>
513-404E	08	0,01	0-40-0	20,9	<del>80</del>	<b>66</b>
513-415E	1	0,01	0-50-0	44,5	<del>132</del>	<b>94</b>
513-454E	08	0,01	0-40-0	20,9	<del>98</del>	<b>70</b>

## Czujniki zegarowe Seria 1 / Seria 2 / Seria 3

- > Standardowy typ metryczny



Nr 2046SB

Cena katalogowa: ~~32 €~~

**25 €**



2110SB-10

2046SB

1044SB

3058SB-19

Nr	Zakres mm	Podziałka mm	Skala	Uwagi	Cena katalogowa w €	Cena promocyjna w €
1044SB*	5	001	0-100 (100-0)	-	<del>50</del>	<b>39</b>
1109SB-10*	1	0001	0-100-0	Wstrząsoodporny	<del>139</del>	<b>107</b>
2044S	5	001	0-100 (100-0)	-	<del>58</del>	<b>40</b>
2044S-09	5	001	0-100 (100-0)	Wstrząsoodporny	<del>61</del>	<b>43</b>
2044S-60	5	001	0-100 (100-0)	IP64	<del>100</del>	<b>70</b>
2046SB*	10	001	0-100 (100-0)	-	<del>32</del>	<b>25</b>
2110SB-10*	1	0001	0-100 (100-0)	Wstrząsoodporny	<del>110</del>	<b>80</b>
2052SB-19*	30	001	0-100 (100-0)	Wstrząsoodporny	<del>108</del>	<b>78</b>
3058SB-19*	50	001	0-100 (100-0)	Wstrząsoodporny	<del>185</del>	<b>137</b>

\*Płaska ścianka tylna

## Czujnik dźwigniowo-zębaty i statyw magnetyczny



Nr 513-908

Cena katalogowa: ~~126 €~~

**96 €**

Nr	Zawartość	Cena katalogowa w €	Cena promocyjna w €
513-908	513-404E: Czujnik dźwigniowo-zębaty 7014: Mini statyw magnetyczny	<del>126</del>	<b>96</b>

### Czujniki ABSOLUTE DIGIMATIC ID-S/ID-U

- > Standardowy model czujnika
- > Żywotność baterii: 20 000 godzin

Nr 543-781B  
Cena katalogowa: ~~142 €~~  
**111 €**



wylącznie typ  
12,7 mm



575-121

Nr	Rozdzielczość mm	Zakres mm	Dokładność* mm	Cena katalogowa w €	Cena promocyjna w €
543-781B	0,01	12,7	± 0,02	<del>142</del>	<b>111</b>
575-121	0,01	25,4	± 0,02	<del>196</del>	<b>141</b>

\* z wykluczeniem błędu kwantyzacji

#### Opcjonalne akcesoria dla ID-S ID-U ID-SS i ID-C

Nr	Opis	Cena katalogowa w €
540774	Wężyk dźwigni wrzeczona	26
21EZA198*	Dźwignia do unoszenia wrzeczona	8
905338	Przewód DIGIMATIC (1 m)	28
905409	Przewód DIGIMATIC (2 m)	34
06ADV380F	Kabel USB Input Tool Direct (2 m)	100

\* tylko modele 12,7 mm

### Czujnik ABSOLUTE DIGIMATIC ID-C

- > Duże znaki: 11 mm
- > Ocena Go/±NG po ustawieniu granic tolerancji

Nr 543-400B  
Cena katalogowa: ~~249 €~~  
**192 €**



Nr	Rozdzielczość mm	Zakres mm	Dokładność* mm	Cena katalogowa w €	Cena promocyjna w €
543-400B	0,01	12,7	± 0,02	<del>249</del>	<b>192</b>
543-390B	0,001/0,01	12,7	± 0,003	<del>330</del>	<b>232</b>

\* z wykluczeniem błędu kwantyzacji

### Czujnik solarny ABSOLUTE DIGIMATIC ID-SS

- > Zasilany energią słoneczną model standardowy
- > Nie ma potrzeby wymiany baterii
- > Działa już przy oświetleniu 40 lux

Nr 543-505B  
Cena katalogowa: ~~145 €~~  
**100 €**



Nr	Rozdzielczość mm	Zakres mm	Dokładność* mm	Cena katalogowa w €	Cena promocyjna w €
543-500B	0,001	12,7	± 0,003	<del>289</del>	<b>212</b>
543-505B	0,01	12,7	± 0,02	<del>145</del>	<b>100</b>

\* z wykluczeniem błędu kwantyzacji

### Czujnik ABSOLUTE DIGIMATIC ID-N

- > Wąska obudowa korzystna przy pomiarach wielopunktowych
- > Doskonała odporność na wnikanie wody i pyłu

Nr 543-570  
Cena katalogowa: ~~219 €~~  
**167 €**



Nr	Rozdzielczość mm	Zakres mm	Dokładność* mm	Cena katalogowa w €	Cena promocyjna w €
543-570	0,01	12,7	± 0,02	<del>219</del>	<b>167</b>
543-575	0,01/0,001	12,7	± 0,01/0,003	<del>300</del>	<b>232</b>

\* z wykluczeniem błędu kwantyzacji

#### Opcjonalne akcesoria

Nr	Opis	Cena katalogowa w €
21EAA194	Przewód DIGIMATIC (1 m)	52
21EAA190	Przewód DIGIMATIC (2 m)	62
06ADV380G	Kabel USB Input Tool Direct (2 m)	100
21EAA211	Kabel DIGIMATIC do zewnętrznego ustawiania preset/zero (2 m)	170

## Wysokościomierz LH-600 E/EG

- > Dokładność:  $(11 + 06 L / 600) \mu\text{m}$  L = długość pomiaru (mm)
- > Zakres posuwu suwaka: 600 mm
- > Kolorowy wyświetlacz graficzny TFT LCD: intuicyjny panel sterowania z menu na wyświetlaczu
- > Wyświetlanie oceny tolerancji GO /  $\pm$  NG
- > Przemieszczanie na poduszce powietrznej
- > Automatyczne wykonywanie zarejestrowanych programów pomiarowych

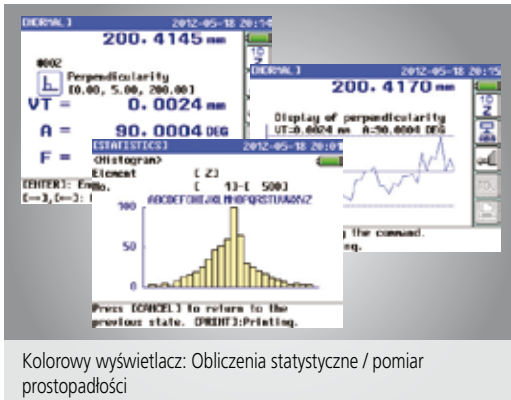

**YouTube**



Obejrzyj film z prezentacją wysokościomierza na naszym kanale YouTube: [youtube.com/user/MitutoyoEuropeGmbH](https://youtube.com/user/MitutoyoEuropeGmbH)

Nr 518-351D-21  
Cena katalogowa: ~~5690 €~~  
**4550 €**



Nr	Opis	Cena katalogowa w €	Cena promocyjna w €
518-351D-21	Bez uchwytu do przesuwu	<del>5690</del>	<b>4550</b>
518-352D-21	Ze specjalnym uchwytem do przesuwu	<del>5990</del>	<b>4750</b>

## Wskaźnik KA

- > Łatwy w obsłudze wielofunkcyjny wyświetlacz do liniału pomiarowego
- > Wersje dla 2 lub 3 osi o świetnym współczynniku ceny do jakości
- > Może być stosowany jako wielofunkcyjny wskaźnik standardowy lub jako „wskaźnik tokarkowy” po odpowiednim ustawieniu.
- > Przykładowe funkcje: Podział okręgu, wyświetlanie średnicy, specyfikacja narzędzia, suma dwóch osi



Nr 174-173D  
Cena katalogowa: ~~530 €~~  
**380 €**

Nr	Oś	Wymiary (S x W x G) mm	Cena katalogowa w €	Cena promocyjna w €
174-173D	2	260 x 167 x 80	<del>530</del>	<b>380</b>
174-175D	3	260 x 167 x 80	<del>639</del>	<b>480</b>



## Zestaw do modernizacji obrabiarek manualnych - linały pomiarowe i wskaźnik cyfrowy.

> Linał pomiarowy AT-715 i wskaźnik KA. Oferta obejmuje 2 lub 3 linały o efektywnym zakresie maks. 1800 mm na linał.

Nr 539-8XX-2

980 €

2-osiowy wskaźnik KA plus 2 linały razem maks. efektywny zakres 2000 mm



2-osiowy wskaźnik KA plus 2 linały razem maks. efektywny zakres 2000 mm

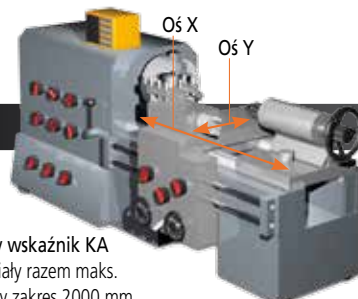

Nr 539-8XX-3

1280 €

3-osiowy wskaźnik KA plus 3 linały razem maks. efektywny zakres 3000 mm



3-osiowy wskaźnik KA plus 3 linały razem maks. efektywny zakres 3000 mm

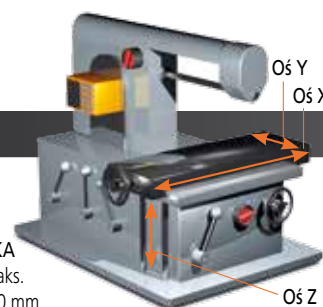

> Linał pomiarowy ABSOLUTE IP67 jest odporny na trudne warunki pracy. Technologia elektromagnetycznego indukcyjnego enkodera liniowego ABSOLUTE zapewnia znakomitą odporność AT-715 na pył i wodę umożliwiając szerokie zastosowanie w obrabiarkach.

> Nie wymaga ustawiania punktu referencyjnego po każdym włączeniu



### Specyfikacje

Max. dopuszczalny błąd (20°C)	100–500 mm	5 μm
	600–1800 mm	7 μm
	2000–3000 mm	10 μm
Maks. prędkość posuwu		50 m/min

Oferowany ZESTAW (powyżej) składa się linałów o efektywnym zakresie do 1800 mm

Nr	L	Nr	L
539-801	100	539-815	800
539-802	150	539-816	900
539-803	200	539-817	1000
539-804	250	539-818	1100
539-805	300	539-819	1200
539-806	350	539-820	1300
539-807	400	539-821	1400
539-808	450	539-822	1500
539-809	500	539-823	1600
539-811	600	539-824	1700
539-813	700	539-825	1800
539-814	750		

Dostępne są dodatkowe zakresy pomiarowe (nie zawarte w podstawowym zestawie 1 i 2)

Nr	L	Cena katalogowa w €
539-860	2000	955
539-861	2200	1061
539-862	2400	1167
539-863	2500	1221
539-864	2600	1273
539-865	2800	1379
539-866	3000	1485

Na zamówieniu należy umieścić kody poszczególnych linałów oraz efektywne zakresy pomiarowe!

## Przenośne przyrządy do pomiaru chropowatości powierzchni Surftest SJ-210 / Surftest SJ-310

- > Przenośne chropowatościomierze umożliwiają łatwy i dokładny pomiar chropowatości powierzchni.
- > Chropowatościomierze SJ-210 i SJ-310 są dostępne z detektorem standardowym, z odjazdem końcówki (model R) oraz w wersji do pomiaru poprzecznego (model S) np. powierzchni łożyskowych wałów korbowych i głębokich rowków.
- > Kolorowy i podświetlany wyświetlacz LCD zapewnia doskonałą czytelność nawet w ciemnym otoczeniu.
- > Przyjazny dla użytkownika intuicyjny interfejs – jak w telefonie komórkowym
- > Przyrządy serii SJ-310 wyposażone są w dotykowy wyświetlacz LCD o wysokiej czytelności oraz zintegrowaną drukarkę do drukowania wyników, profili, warunków i innych parametrów, z możliwością drukowania automatycznego lub na żądanie.
- > Seria SJ przeznaczona jest do pomiarów zgodnie z różnymi normami międzynarodowymi (EN ISO VDA ANSI JIS). Istnieje możliwość wprowadzania własnych ustawień.
- > Przyrządy posiadają funkcje analizy statystycznej i czytelną kolorową sygnalizację oceny tolerancji.

Oprogramowanie USB Communication Tool do pobrania przez Internet

# Pobierz bezpłatnie!



[http://www.mitutoyo.eu/en\\_us/downloads/software-and-updates/](http://www.mitutoyo.eu/en_us/downloads/software-and-updates/)



**YouTube**



Obejrzyj prezentację wideo o przyrządach z serii SJ na naszym kanale Youtube: [youtube.com/user/MitutoyoEuropeGmbH](https://www.youtube.com/user/MitutoyoEuropeGmbH)

Nr 178-560-01D  
Cena katalogowa: ~~2215 €~~  
**1880 €**

Nr 178-570-01D  
Cena katalogowa: ~~4450 €~~  
**3580 €**



Nr artykułu	Opis	Cena katalogowa w €	Cena promocyjna w €
178-560-01D	Surftest SJ-210	<del>2215</del>	<b>1880</b>
178-562-01D	Surftest SJ-210R	<del>2575</del>	<b>2080</b>
178-564-01D	Surftest SJ-210S	<del>4015</del>	<b>3200</b>
178-570-01D	Surftest SJ-310	<del>4450</del>	<b>3580</b>
178-572-01D	Surftest SJ-310R	<del>4800</del>	<b>3880</b>
178-574-01D	Surftest SJ-310S	<del>6300</del>	<b>4980</b>



### Twardościomierz Rockwell HR-522

- > Zakresy obciążeń dla pomiarów twardości Rockwella, Super-Rockwella i Brinella.
- > Ramię wgłębnika w kształcie dzioba ułatwia dostęp do powierzchni wewnętrznych i zewnętrznych (min. Ø40 mm / Ø22 mm - przy stosowaniu opcjonalnego wgłębnika diamentowego).
- > Elektroniczne sterowanie siłą nacisku w czasie rzeczywistym zapewnia właściwą precyzję obciążania i całkowicie eliminuje przekroczenia siły nacisku.
- > Funkcja wycofywania wgłębnika dla ciągłych pomiarów ze stałą pozycją stołu eliminuje niestabilność spowodowaną ruchem stołu.
- > Automatyczne zatrzymywanie podnoszenia stolika oraz automatyczne obciążanie wstępne zapewnia stabilny nacisk pomiarowy.



Nr 810-203D

Cena katalogowa: ~~14 747 €~~

**11 800 €**

### Seria ekonomicznych twardościomierzy Rockwell HR-110MR / -210MR / -320MS / -430MR

- > Kształt korpusu zapewnia maksimum przestrzeni dla mierzonych przedmiotów a do instalacji urządzenia wystarczy płaski stół.



Nr 963-210-20

Cena katalogowa: ~~4562 €~~

**3680 €**



Nr 963-220D

Cena katalogowa: ~~5459 €~~

**4380 €**



Nr 963-231D

Cena katalogowa: ~~7777 €~~

**6180 €**



Nr 963-240D

Cena katalogowa: ~~8807 €~~

**6980 €**

HR-110MR (963-210-20)  
Twardościomierz Rockwell

Model przyjazny dla środowiska, nie wymaga zasilania zewnętrznego. Podstawowe operacje wykonywane są ręcznie łącznie ze zmianą obciążenia (ustawienie obciążenia całkowitego).

HR-210MR (963-220D)  
Twardościomierz Rockwell

Ręczna zmiana obciążników (ustawienie obciążenia całkowitego) i nacisku wstępnego. Motoryczna sekwencja obciążania pomiarowego.

HR-320MS (963-231D)  
Twardościomierz dwufunkcyjny (Rockwell / Super Rockwell)

Ręczna zmiana obciążników i nacisku wstępnego. Motoryczna sekwencja obciążania pomiarowego.

HR-430MR (963-240D)  
Twardościomierz Rockwell

Nawet ekonomiczny model wyposażony jest w przełączalny czujnik obciążenia całkowitego, automatyczny hamulec podniesienia stolika przy obsłudze ręcznej i funkcję automatycznego rozpoczęcia pomiaru. Motoryczna sekwencja obciążania pomiarowego.

# PRECITOOL<sup>®</sup> OST

## INTERNATIONAL

© MITUTOYO/D 03/15 PRE1316

Akcja obowiązuje od 1-go kwietnia do 31-go maja 2015 r. Producent zastrzega sobie prawo do wprowadzania zmian technicznych i modyfikacji produktów; ceny obowiązują wyłącznie dla klientów biznesowych; wszystkie ceny są rozumiane jako ceny netto w EURO i nie zawierają podatku VAT - więcej informacji znajduje się na [www.mitutoyo.pl](http://www.mitutoyo.pl).  
Ceny produktów i dostawy obowiązują do wyczerpania zapasów. Zastrzega się możliwość wprowadzania zmian technicznych. Producent nie odpowiada za pomyłki oraz błędy w druku.

Współrzędnościowe maszyny pomiarowe



Wizyjne systemy pomiarowe



Pomiar kształtów



Pomiar optyczny



Czujniki systemowe LG



Twardościomierze



Liniały cyfrowe i zestawy do odczytu cyfrowego



Ręczne przyrządy pomiarowe i zarządzanie danymi



Niezależnie od tego jakie są Twoje wyzwania, Mitutoyo zapewnia wsparcie od początku do końca.

Mitutoyo jest nie tylko producentem środków pomiarowych najwyższej jakości, lecz oferuje także wykwalifikowany serwis i wsparcie przez okres użytkowania sprzętu, oraz kompleksowe usługi dzięki którym Twoi pracownicy wykorzystają inwestycję w optymalny sposób.

Poza kalibracjami i naprawami, Mitutoyo oferuje szkolenia produktowe i szkolenia metrologiczne oraz wsparcie IT dla zaawansowanego oprogramowania wykorzystywanego w nowoczesnej technologii pomiarowej. Możemy również zaprojektować, skonstruować, przetestować i dostarczyć wykonane na zamówienie rozwiązania pomiarowe oraz - jeśli będzie to dla Państwa korzystne - wykonać najważniejsze dla Państwa pomiary w naszym zakładzie na zasadzie podwykonawstwa.



Więcej materiałów o produktach i katalog

[www.mitutoyo.pl](http://www.mitutoyo.pl)

**Uwaga:** Ilustracje produktów mają charakter niewiążący. Opisy produktów oraz ich specyfikacje ogólne i techniczne stanowią wiążącą ofertę tylko w przypadkach wyraźnie określonych.

Mitutoyo ABSOLUTE DIGIMATIC i U-WAVE są zastrzeżonymi znakami towarowymi lub znakami towarowymi firmy Mitutoyo Corp. w Japonii i / lub innych krajach / regionach. Excel jest zastrzeżonym znakiem towarowym lub znakiem towarowym firmy Microsoft Corporation w Stanach Zjednoczonych i / lub w innych krajach. TÜV jest zarejestrowanym znakiem towarowym (między innymi) firmy TÜV Rheinland AG. YouTube jest znakiem towarowym Google Inc. Inne nazwy produktów firm i nazwy handlowe wymieniane są w niniejszym dokumencie w celach identyfikacyjnych i mogą stanowić znaki towarowe poszczególnych właścicieli.

# Mitutoyo

**Mitutoyo Polska Sp. z o.o.**

ul. Mińska 54-56  
54-610 Wrocław, Polska

Tel. +48 71 354-83-50  
Faks +48 071 354-83-55

e-mail: [mitutoyo@mitutoyo.pl](mailto:mitutoyo@mitutoyo.pl)  
[www.mitutoyo.pl](http://www.mitutoyo.pl)